

NOTICE DE MONTAGE
ASSEMBLY INSTRUCTION

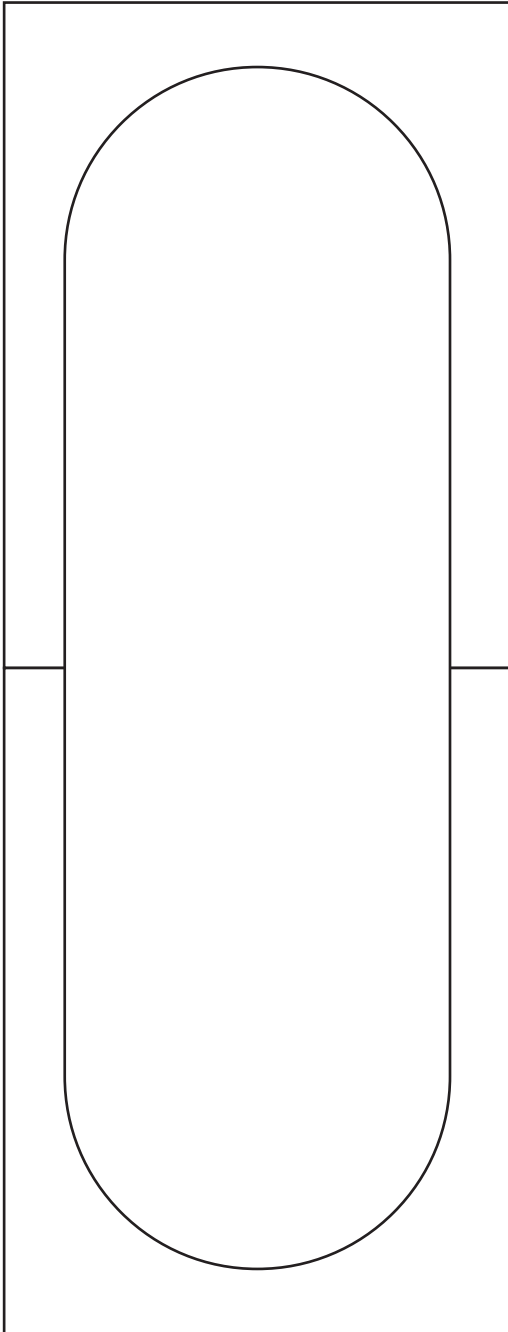

WANDER
AC/AL

MIROIR 67X176 | MIRROR 67X176

Bonjour !

Merci d'avoir choisi une *Édition Petite Friture!*
Et bienvenue dans la *Communauté Petite Friture!*

Notre histoire est celle d'une émulsion collective avec des designers de talent. Et d'un design audacieux et intemporel. Nous espérons vous transmettre ce frisson ! Et qu'il se prolongera de longues années.

CONNECTEZ-VOUS sur **PETITEFRITURE.**

ENREGISTREZ-VOUS

et recevez le BON DE GARANTIE de votre pièce.

Hi there!

Thanks for choosing a Petite Friture Edition!
And welcome to the Petite Friture Community!

Our story is about a collaborative effervescence with talented designers. To create bold and timeless design. We hope you will feel the spark! And that the vibration will last for many years to come.

LOG IN to **PETITEFRITURE.COM**

REGISTER

and receive the WARRANTY FORM for your product.

Les miroirs Wander sont nés d'une démarche libre de toute contrainte. Initialement peintures et collages, la collection Wander permet à l'esprit de s'évader par le geste et par l'image, dans un espace graphique, pictural et ludique. La collection est pensée telle une fenêtre vers un autre monde, léger et joyeux. L'association des couleurs confère à la collection une vraie signature Petite Friture : la personnalité d'une couleur forte et singulière, l'élégance et la subtilité d'une couleur complémentaire.

The Wander mirrors were born of process unbound by any constraints. Initially painting and collage, the Wander collection is graphic, pictorial and playful space through which the mind can escape and truly wander through movement and image. The collection was designed to belike a window into another lighter and more joyful world. The color association gives the collection a true Petite Friture signature: a strong, unique color for personality, a complementary color for elegance and subtlety.

INFORMATIONS TECHNIQUES

TECHNICAL DETAILS

- Environnement : intérieur.
- Fabriqué en Europe (France).
- Matériaux : Verre miroir 6mm.
- Vis et chevilles non fournies.

- *Environment: indoor.*
- *Made in Europe (France).*
- *Materials : Mirror glass 6mm.*
- *Screws and dowels not included.*

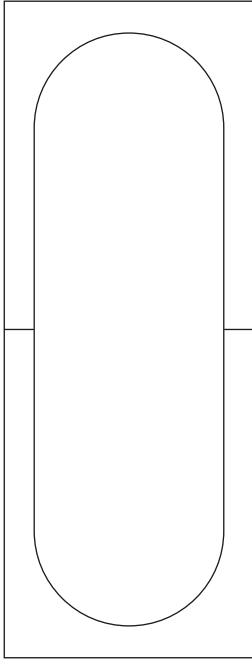

LARGE - 67X176

L : 67 cm
H : 176 cm
P : 2 cm
POIDS : 18 kg

W: 26.38 inch
H: 69.29 inch
D: 0.78 inch
WEIGHT : 39.68 lb

3

ENTRETIEN

MAINTENANCE

• Face avant : Nettoyez avec un chiffon doux non pelucheux humidifié de produit à vitre.

• *Front side : Clean with a soft, lint-free cloth wet with glass cleaner.*

• Face arrière : Nettoyez avec un chiffon doux non pelucheux humidifié uniquement d'eau.

• *Back side : Clean with a soft, lint-free cloth wet only with water.*



PRECAUTIONS D'EMPLOI

USE CAUTIONS

- Conserver ces instructions pour consultations ultérieures.
- Pour une utilisation à l'intérieur uniquement.
- Choisir les vis et chevilles adaptées au type de mur. Têtes de vis de type fraisées (coniques) non recommandées pour faciliter la pose de l'accroche murale.
- Ne pas poser le miroir au sol ou sur un meuble.
- Toujours fixer le miroir au mur selon les instructions fournies et à une distance minimum de 5cm du sol.
- *Keep these instructions for future reference.*
- *For indoor use only.*
- *Choose the appropriate screws and dowels in accordance with your type of wall. Flat head screws not recommended to position the wall hook easily.*
- *Do not place the mirror directly on the floor or on a piece of furniture.*
- *Always fasten the mirror to the wall according to the mentioned instructions and always position the mirror at least 5cm far from the ground.*

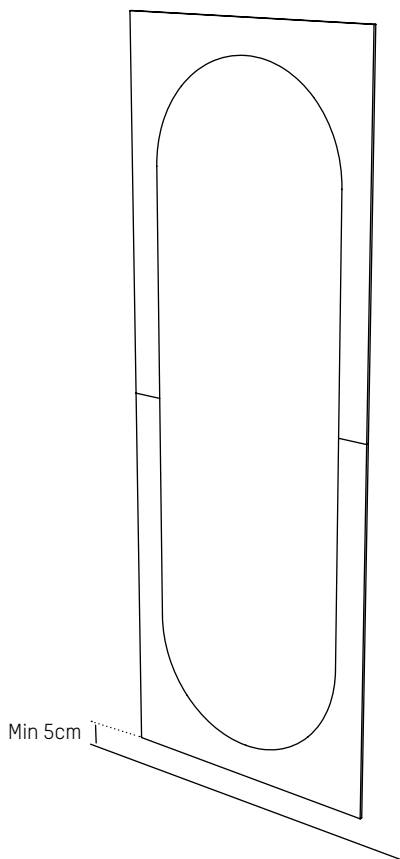

MONTAGE

ASSEMBLY

1

S'assurer d'avoir tous les éléments.
Make sure to have all the elements.

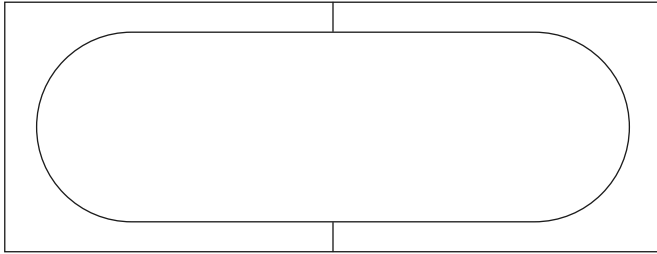

Miroir
Mirror



x2
Attaches murales
Wall hooks



x3
Blocs mousse
Foam blocks

5

2

Retirer le film papier et coller les 3 blocs mousse au dos du miroir aux emplacements prévus.
Remove the protection paper and stick the three foam blocks to the back side of the mirror on the dedicated areas.

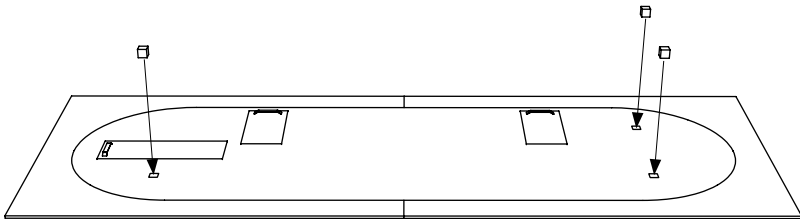

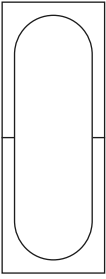

Fixation verticale
Vertical position

3

Veiller à positionner l'attache murale horizontalement à l'aide d'un niveau.
Une seule attache nécessaire.

*Using a spirit level, make sure the wall hook is horizontal.
Only one hook necessary.*

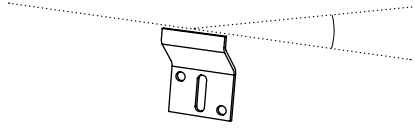

4

Visser l'attache au mur en 2 points à l'aide de vis et chevilles adaptées au mur (non fournies).
Screw the hook to the wall with 2 sets of screws and dowels appropriate to the wall (not included).

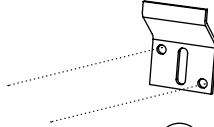

5

Accrocher délicatement le miroir à l'attache murale sans risquer de rayer le dos du miroir.
2 personnes recommandées.

*Hang the mirror to the hook with care, making sure not to scratch the backside of the mirror.
2 persons recommended.*

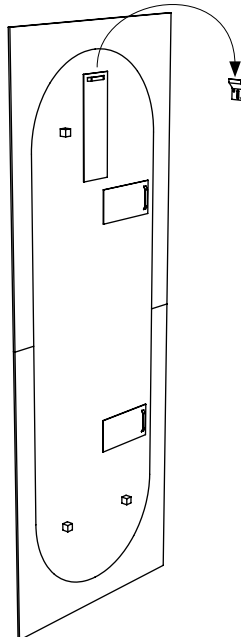

6

Une fois accroché, glisser légèrement le miroir de gauche à droite pour ajuster l'horizontalité du miroir.
Once the mirror is well positionned on the wall hook, slightly slide the mirror from left to right to adjust and get the mirror perfectly horizontal.

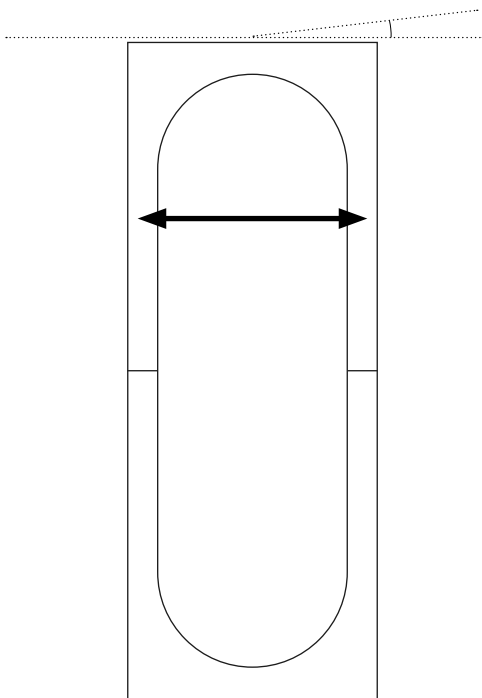

7

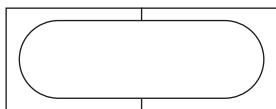

Fixation horizontale
Horizontal position

3

Positionner les 2 attaches murales à une distance de 66cm l'une de l'autre et veiller à les placer horizontalement à l'aide d'un niveau.

Position the two wall hooks 66cm far from each other. Using a spirit level, make sure the two wall hooks are horizontal.

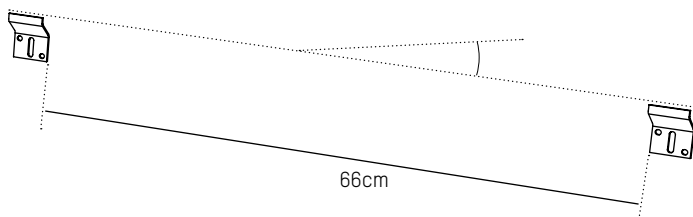

8

4

Visser les attaches au mur en 2 points à l'aide de vis et chevilles adaptées au mur (non fournies).
Screw the hooks to the wall with 2 sets of screws and dowels appropriate to the wall (not included).



5

Accrocher délicatement le miroir à l'attache murale sans risquer de rayer le dos du miroir.
2 personnes recommandées.

*Hang the mirror to the hook with care, making sure not to scratch the backside of the mirror.
2 persons recommended.*

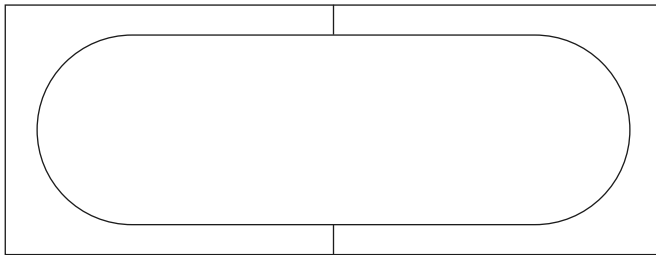
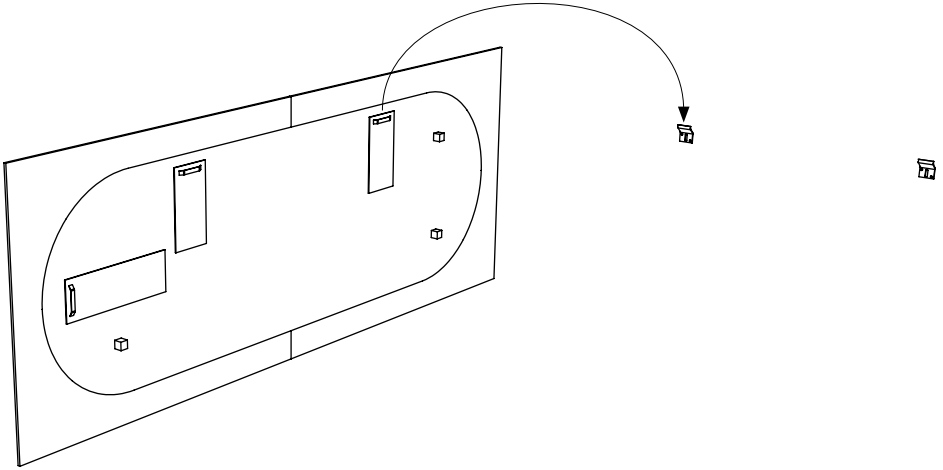

GARANTIE WARRANTY

• Garantie de 2 ans : votre produit a une garantie qui protège contre les défauts dans le matériau et la finition du produit conformément à ses instructions d'entretien et d'utilisation.

• Dommages causés par une mauvaise utilisation : les dommages causés par une mauvaise utilisation ou une utilisation abusive, une négligence, des accidents, un usage commercial et/ou des modifications du produit apportées par le client final sont explicitement exclus de cette garantie.

• *2 year warranty: your product has a warranty which protects against defects in the material and finish of the product in accordance with its care and use instructions.*

• *Damage caused by misuse: damage caused by misuse or abuse, negligence, accidents, commercial use and/or modifications to the product made by the end client are expressly excluded from this warranty.*

CONTACT

45ter rue de la Révolution
93100 Montreuil, France
sales@petitefriture.com
+33(0)1 44 54 13 95

petitefriture.com